

# Gamme de Produits



**Le groupe AESSEAL®**

Concepteur et fabricant de garnitures mécaniques, de protections de roulements, de systèmes d'exploitation pour garnitures mécaniques et de tresses d'étanchéité qui optimisent la fiabilité des équipements rotatifs.



## Service au client

Nos clients achètent AESSEAL<sup>®</sup>, non seulement pour la qualité de ses produits mais également pour la performance exceptionnelle de ses livraisons : 98.7% des livraisons dans les délais.

- Un standard mondial de performance de livraison.
- Dans notre secteur d'activité, stock = service. AESSEAL<sup>®</sup> stocke pour les besoins de ses clients.
- Avec plus de six mois de stock nous pouvons garantir une qualité de livraison exceptionnelle, ainsi que des délais d'exécution exceptionnels, permettant d'économiser du temps et de l'argent à nos clients.
- Une gamme modulaire avec plus de 10 millions de combinaisons, permet à AESSEAL<sup>®</sup> d'apporter la bonne solution à votre application, où et quand vous le souhaitez.

## Garanties Inconditionnelles

Votre fournisseur actuel vous apporte-t-il une garantie produit/service sans condition?

Dans le cadre de son programme de gestion des garnitures mécaniques, AESSEAL<sup>®</sup> offre les garanties suivantes sans condition :

- Tout produit standard non expédié dans les 48 heures vous sera fourni gratuitement (pour les clients sous contrat)
- Garantie 'Non fonctionnement, pas de paiement'
- Nous garantissons l'étanchéité de vos installations avec une réduction de 25% sur le coût global de vos fournisseurs actuels

“ **Les produits spéciaux** représentent plus de 56% de notre activité, et nous avons l'infrastructure pour la conception et la fabrication afin de les expédier **rapidement.** ”

## Table des matières

Cette documentation présente une vue générale de notre importante gamme de produits référencés.

	Tresses d'étanchéité	8		Garnitures pour mélangeurs, agitateurs et réacteurs	18
	Garnitures bi-composants pour pompes	9		Garnitures pour l'industrie du pétrole, gaz et pétrochimie	20
	Garnitures cartouches pour pompes	10		Garnitures haute pression	22
	Garnitures cartouches pour pompes à rotor excentré	14		Garnitures gaz	23
	Garnitures non métalliques pour pompes chimie	14		Garnitures pour industries spécifiques	24
	Garnitures sécables	15		Protections de roulements	26
	Garnitures pour pompes submersibles	15		Systèmes d'exploitation	28
	Garnitures à soufflet métallique	16		Présentation de la société	30

Plus de 10 millions de combinaisons possibles sur des produits référencés **en plus des solutions personnalisées.**





“ Les systèmes AESSEAL® de gestion de fluide de barrage pour garnitures doubles, contribuent à économiser plus de 95 Milliards de litres d'eau par an ! ”

## International

Le service clientèle est assuré dans 230 agences dans 104 pays, dont 9 sites de production et 44 centres de réparation, avec plus de 300 ingénieurs technico-commerciaux visitant chaque jour des installations industrielles.

Ne nous prenez pas au mot...



### CANADA

“Nous avons été frustrés par 5 échecs sur la même application en un an. Un ingénieur AESSEAL s'est rendu sur place l'après-midi même pour installer une solution. Maintenant l'application fonctionne depuis plus de 2 ans et AESSEAL est devenu le fournisseur préférentiel de l'usine pour les garnitures mécaniques.”

### USA

“Le savoir-faire d'AESSEAL pour les équipements rotatifs est exceptionnel, comme l'est son système de communication. Notre taux de pannes lié aux fuites de garnitures mécaniques a baissé drastiquement. Ils fournissent maintenance et fiabilité avec de précieuses informations sur le MTBF des équipements.”

### USA

“Sur 2000 fournisseurs, nous avons décerné le prix de l'innovation à AESSEAL.

Leur logiciel innovant suit leurs produits et améliore les performances de notre installation où nous travaillons aux côtés du personnel d'AESSEAL.”

### Portugal

"Le vendredi soir n'est pas le meilleur moment pour identifier un problème important sur une garniture mécanique.

Mais AESSEAL a aussitôt réagi et nous avons travaillé ensemble pour trouver une solution. Nous l'avons consulté pour un autre poste technique afin d'améliorer le MTBF. Un véritable "full service partner!"

### France

"Pour une application urgente et dangereuse dans notre raffinerie, nous avons sollicité AESSEAL pour la fourniture d'un skid API 53B, avec un impératif de livraison sous 6 semaines. Nous avons été surpris par son engagement sur ce délai, car habituellement pour ce genre de fourniture, il est de l'ordre de 3 à 6 mois. Le skid a été livré à la date prévue, belle performance!"

### Italie

"Notre fournisseur précédent nous a indiqué qu'il était impossible d'obtenir une durée de vie supérieure à 2 mois sur une application. AESSEAL a étudié une solution qui a permis d'obtenir un fonctionnement sans problème pendant plus de 15 mois. Aujourd'hui, il est notre principal fournisseur."

### Allemagne

"J'ai été ravi de voir le technicien d'AESSEAL réagir si vite pour un problème de casse de palier. C'est arrivé un dimanche matin à 8 heures, et il a été en mesure d'ouvrir son atelier de réparation, ce qui nous a permis de reprendre notre production dès le lundi matin. Super service."

### Malaisie

"Nous, chez KTSB, croyons que AESSEAL est fiable, sûre et avant tout une entreprise qui mène ses affaires avec un très haut niveau d'intégrité."

### Thaïlande

"Amener personnellement 2 garnitures du Royaume-Uni en Thaïlande pour nous, nous démontre réellement que votre entreprise vit selon la devise de 'l'expérience de l'exceptionnel.'"

### Afrique du Sud

"Avec des pannes continues sur un train spécifique de pompes utilisées pour pomper sur une distance de plus de 1 km, nous avons contacté AESSEAL pour mettre en évidence notre problème et ils ont répondu directement en installant des solutions d'étanchéité et de systèmes d'exploitation, ce qui a éliminé nos problèmes. Nous avons été tellement impressionnés que nous leurs avons confiés un deuxième train et espérons en convertir beaucoup plus avec AESSEAL."

### Afrique du sud

"Pour notre raffinerie de glucose, nous ne sommes pas client mais partenaire d'AESSEAL. Avec nos spécifications, les compétences techniques et le service constant d'AESSEAL, les problèmes dus aux garnitures mécaniques font partie du passé."

### Turquie

"La fréquence des dommages d'arbres dus à la tresse d'étanchéité était un problème pour notre parc de pompes à chaux à cavité progressive. AESSEAL, ont investi du temps pour fournir une solution technique lors de la planification et de l'installation sur site. En peu de temps, ils sont devenus notre fournisseur préféré."

### Australie

"Une garniture mécanique pour produit chargé n'est pas facile à trouver pendant les fêtes de Noël, mais l'équipe d'AESSEAL n'a pas hésité à prendre sur ses vacances pour nous en reconstruire une. Ils sont toujours disponibles pour moi, c'est très rassurant."

## Conception Modulaire Des Garnitures

Notre conception modulaire permet de construire plus de garnitures à partir de moins de stocks, ce qui signifie que nous pouvons fournir des délais plus courts et une plus grande disponibilité.

L'illustration ci-contre montre un exemple de la façon dont notre conception modulaire fonctionne, juste pour quatre garnitures dans la pratique. Partant d'une garniture simple à composant (SAI™), 3 des quatre composants de cette garniture sont utilisés pour nos garnitures cartouches CURC™ (garniture simple) et CDSA™ (garniture double). De plus, les garnitures suivantes peuvent être fabriquées à partir du même composant de base, SCUSI™, CRCO™, CURE™ et FIDC™.

L'exemple ci-dessous illustre comment une garniture simple API pourrait être très simplement assemblée en une garniture double API.

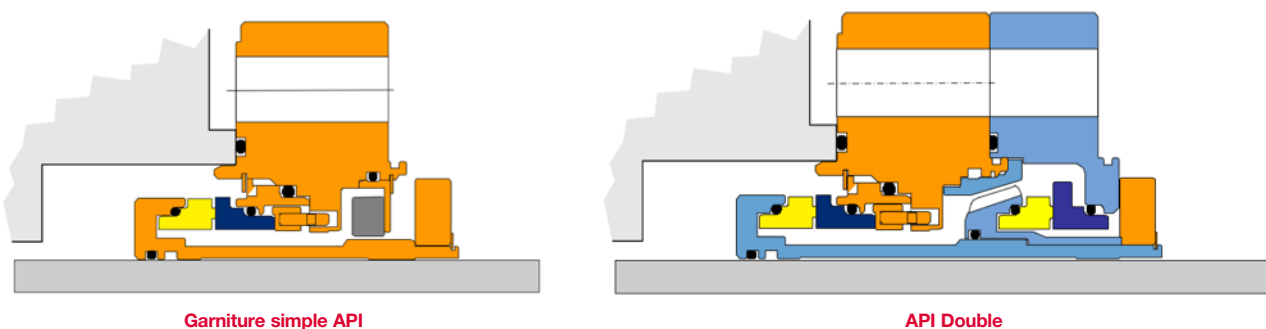

Les systèmes d'exploitation complexes peuvent adopter la même stratégie.

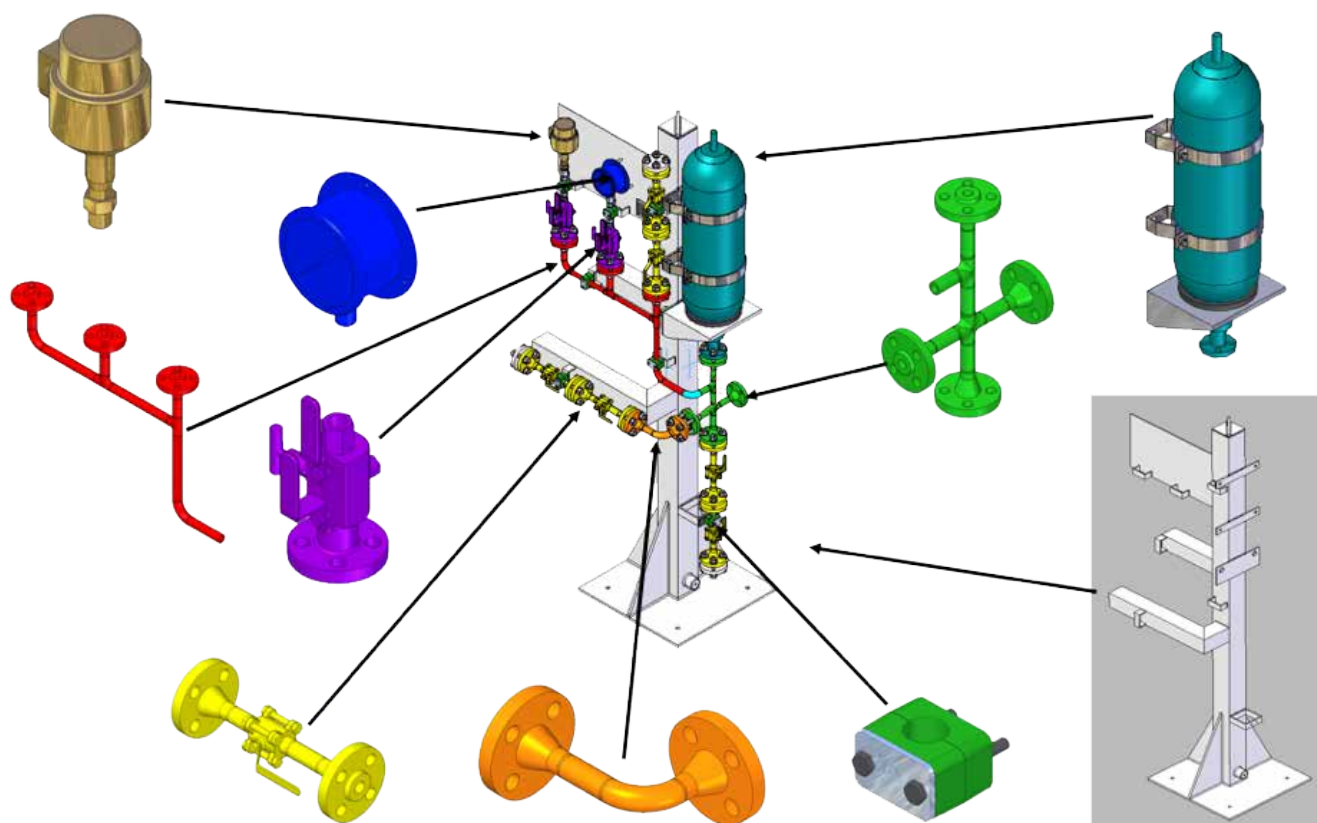

## AESSEAL Concept Modulaire

SAI™

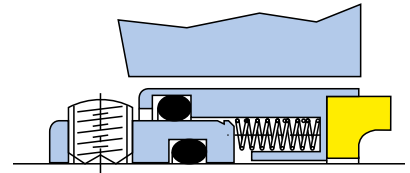

Convertor II™

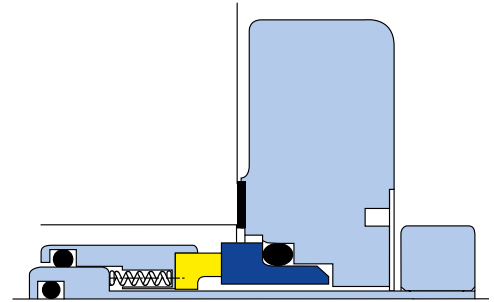

CURC™

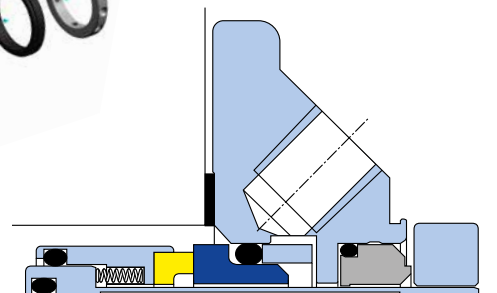

CDSA™

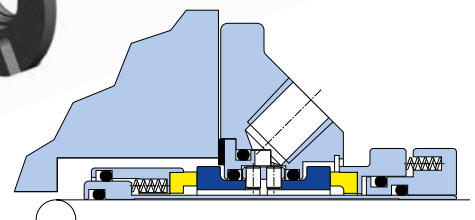
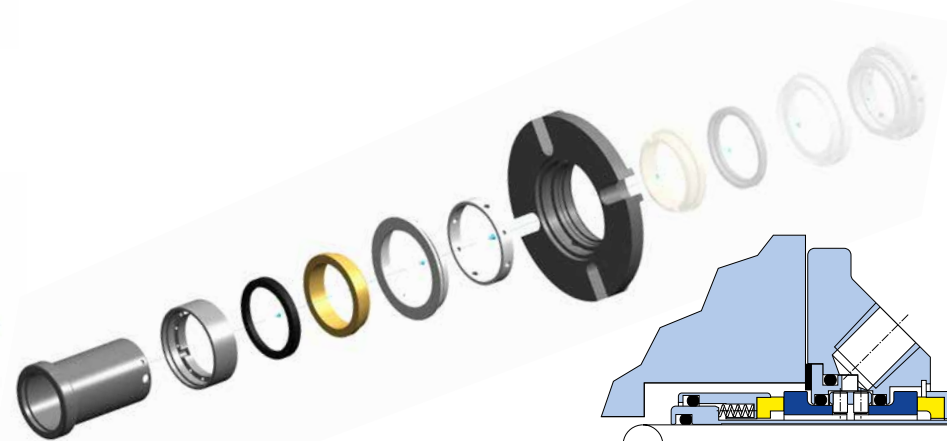

Le concept modulaire AESSEAL permet de construire plus de combinaisons de garnitures à partir de moins de stocks, ce qui signifie plus de disponibilité et des délais plus courts.



## Tresses d'étanchéité

La gamme de tresses AESSTAR apporte une haute étanchéité et une meilleure répartition de la compression

Les avantages de cette conception incluent une faible consommation d'énergie, moins d'usure d'arbre et d'échauffement, pour un fonctionnement plus efficace et une réduction d'ajustement et de maintenance.

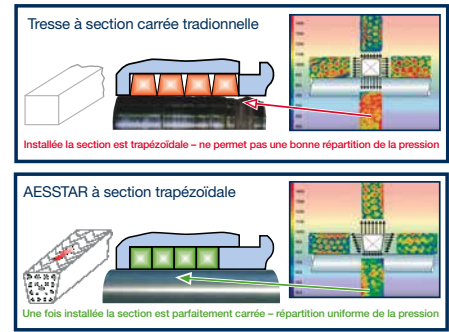

### Style 275 / 275TP SLURRYSTAR

- Tresse en e-PTFE / graphite avec angles renforcés en fibres para-aramides offrant une excellente résistance à l'abrasion
- Très bonne résistance à l'extrusion et bonne conductivité thermique
- Tresse universelle pour des applications abrasives



### Style 366 / 366TP GRAPHOSTAR

- Tresse universelle pour services généraux, pour des utilisations statiques ou dynamiques
- Haute résistance à la température, excellente conductivité thermique
- Très bonne résistance à l'extrusion en raison des angles renforcés en fils de carbone



### Style 380 / 380TP CARBOSTAR

- Excellente stabilité dimensionnelle
- Excellente conductivité thermique pour des vitesses circumférentielles élevées
- Compatible pour des médias moyennement abrasifs



### Style 728 / 728TP PAPERSTAR HS

- Tresse blanche offrant une excellente conductivité thermique. Conçue pour étancher des fluides abrasifs
- Dureté d'arbre ou de chemise recommandé: 35HRC
- L'imprégnation pour réduire la porosité augmente la densité et protège la tresse dans les médias cristallisants



### Style 745TP FOODSTAR HS

- "Tresse blanche" signifie pas de contamination
- Excellente résistance chimique et très bonne conductivité thermique
- Durée de vie accrue en raison de sa résistance mécanique et conductivité thermique



### Style 770 / 770TP PULPSTAR

- Tresse en e-PTFE / graphite avec angles renforcés en PTFE et imprégnation spéciale
- Excellent coefficient de friction, limitant l'usure et permettant une utilisation sur des arbres ou chemises non durcis
- Très bonne résistance chimique aux solvants, acides, alcalins et produits cristallisants



### Style 789TP PROSTAR

- Tresse offrant pratiquement toutes les possibilités de standardisation
- Usure réduite grâce au renforcement de la surface de friction
- Section de haute densité et de compacité en restant flexible et résiliente



### Style 795 / 795TP UNISTAR

- Excellente conductivité thermique
- Ne durcit pas, permettant un remplacement aisé
- Excellente résistance chimique

Pour plus d'informations, consultez la documentation produits ou visitez notre site :

[www.aesseal.com/fr/produits/tresses-d'etanchéité](http://www.aesseal.com/fr/produits/tresses-d'etanchéité)



PACKING



## Garnitures mécaniques bi-composants

AESSEAL® propose une gamme complète de garnitures bi-composants pour toutes les applications. Les principaux types sont décrits ci-dessous.

### SAI™ — Garniture interne compensée

- Conception avec joint torique statique sur l'arbre pour réduire les coûts de maintenance
- Durée de vie optimisée pour des applications sur produits chargés avec son concept anti colmatant (ressorts protégés)
- Compensée hydrauliquement
- Entraînement positif (encoches usinées dans la masse)
- Diamètres disponibles de 18mm à 155mm (0.750" à 6.000")

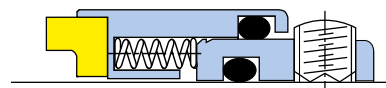

### Gamme M0xU — Garnitures mécaniques internes à faces monolithiques

- Disponibles avec faces compensées ou non compensées
- Face retenue, multi-ressorts
- Etanchéité secondaire par joint ou tronconique en PTFE
- Disponibles en 12 versions, couvrant une plage de diamètres de 20 à 100 mm (0.750" à 4.000")

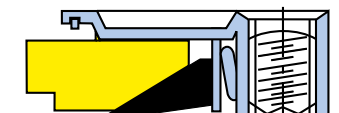

### Gamme B09xU — Garnitures mécaniques internes à soufflet élastomère

- Le diamètre extérieur de l'élément rotatif B0-U lui permet de s'ajuster aux logements DIN standards.
- Ressort hélicoïdal, sens de rotation bi-directionnel
- Disponibles en 3 versions, couvrant une plage de diamètres de 10 à 100 mm (0.375" à 4.000")

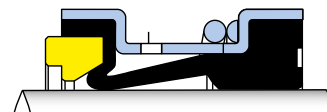

### Gamme P0xU — Garnitures mécaniques internes à ressort hélicoïdal

- Une des conceptions les plus utilisées au monde
- Mono ressort bi-directionnel
- Entraînement positif de la face
- Disponibles en 9 versions, couvrant une plage de diamètres de 10 à 75mm (0.375" à 3.000")

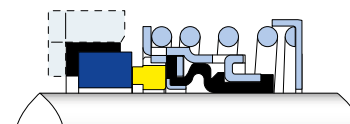

### Gamme CS™ / CSC™ — Garnitures mécaniques extérieures sans contact métallique.

- Garnitures extérieures compensées
- Composants non métalliques en contact avec le fluide pour applications corrosives
- Fournies avec clips de compression
- Disponibles avec entraîneur à pincer pour arbre durci ou non métallique
- Diamètres disponibles de 20mm à 100mm (0.625" à 4.000")

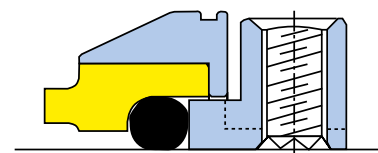

Pour plus d'informations, consultez la documentation produits ou visitez notre site :  
[www.aesseal.com/fr/produits/garnitures-mécaniques-bi-composants](http://www.aesseal.com/fr/produits/garnitures-mécaniques-bi-composants)



SAICSNCEAT

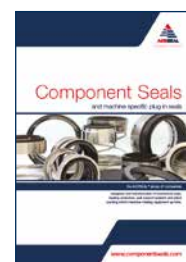

S-SPRING

## Garnitures mécaniques cartouches simples rotatives

Tous les produits cités ci-dessous possèdent :

- La compensation hydraulique réduisant la consommation d'énergie
- Le concept à ressorts protégés et joint torique statique sur l'arbre
- La compression par multi-ressorts et un entraînement positif par vis cuvettes



### Convertor II™ — Garniture mécanique cartouche conçue pour substituer la tresse

- Garniture mécanique conçue pour remplacer les garnitures bi-composants ou la tresse d'étanchéité
- Très faible encombrement extérieur
- Chapeau très compact pour une installation dans un espace limité
- Diamètres disponibles de 24mm à 100mm (1.000" à 4.000")

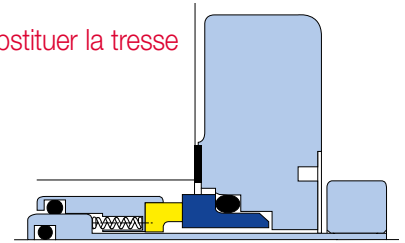

### SCUSI™ — Garniture mécanique cartouche courte

- Connexion Flush intégrée pour refroidissement ou dégazage
- Stationnaire auto-alignant optimisant la durée de vie
- Stationnaire équipé de pions anti-rotation radiaux minimisant le stress lors des phases de démarrage/arrêt et sur les produits visqueux
- Diamètres disponibles de 24mm à 70mm (1.000" à 2.750")

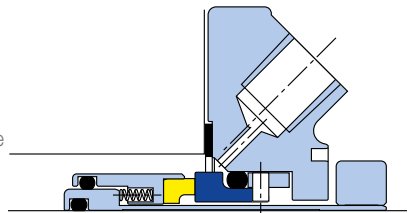

### CSSN™ et CSSN-R™ — Garnitures mécaniques cartouches simples

- Gamme modulaire de garnitures cartouches pour applications génériques, fournies en standard avec les connexions Flush, Quench et Drain
- Option avec bague de restriction (CSSN-R™) pour utilisation avec plan API 62
- Diamètres disponibles de 24 à 85mm (1.000" à 3.500")  
Chapeau ANSI + également disponible pour diamètres supérieurs référence CSS™

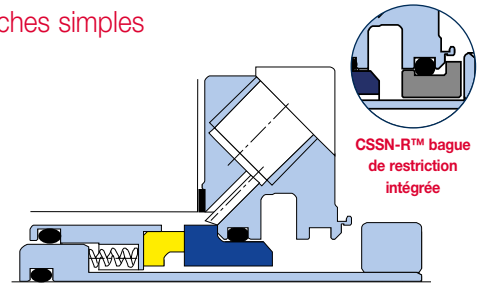

### CURC™, CRCO™ et CURE™ — Garnitures mécaniques simples

- Stationnaire auto-alignant optimisant la durée de vie
- Stationnaire équipé de pions anti-rotation radiaux minimisant le stress lors des phases de démarrage/arrêt et sur les produits visqueux
- Connexions Quench, Flush et Drain pour refroidissement ou réchauffage
- Diamètres disponibles de 24 à 125mm (1.000" à 5.000")  
chapeau ANSI+ également disponible
- Option bi-métallique — Composants en contact avec le fluide alliages exotiques pour un maximum de polyvalence tout en réduisant les coûts

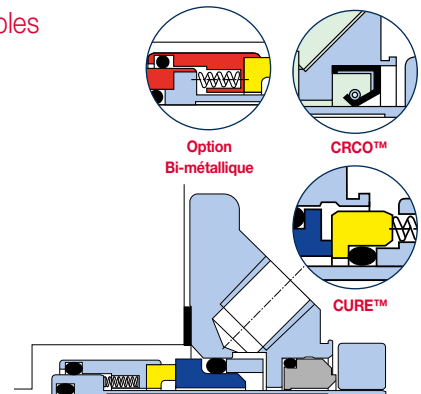

Pour plus d'informations, consultez la documentation produits ou visitez notre site:  
[www.aesseal.com/fr/produits/garnitures-cartouches/simples](http://www.aesseal.com/fr/produits/garnitures-cartouches/simples)



CII



SCUSI



CSS/CDP/A



CURC

## Garnitures mécaniques cartouches simples stationnaires

Tous les produits ci-dessous possèdent :

- La compensation hydraulique réduisant la consommation d'énergie
- Joint torique statique sur arbre et entraînement positif par vis cuvettes
- Ressorts multiples
- La conception stationnaire est conseillée pour les applications haute vitesse

### SISS™ et SISR™ — Garnitures mécaniques simples stationnaires

Gamme de garnitures mécaniques cartouches stationnaires pour applications génériques dans tous types d'industries.

- Entraînement renforcé améliorant la durée de vie
- Fournies avec les connexions Quench, Flush et Drain en standard permettant un contrôle de l'environnement de la garniture
- Option bague de restriction modulaire (SISR™) pour utilisation avec plan API62
- Diamètres disponibles de 24 à 85mm (1.000" à 3.375") chapeau ANSI+ également disponible

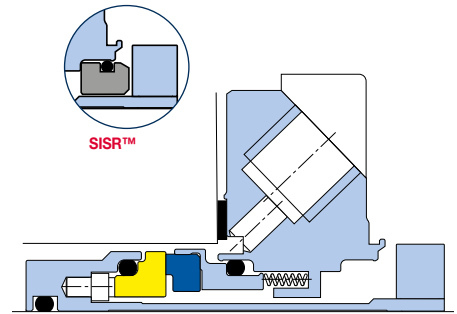

### SMSS™ — Garniture simple stationnaire monolithique

Garniture mécanique cartouche stationnaire avec faces monolithiques modulaires.

- Les faces monolithiques apportent une stabilité maximum pour les applications hautes pressions et hautes températures, optimisant la durée de vie
- Système d'entraînement des faces à larges points de contact pour une meilleure répartition des couples d'entraînement durant les phases d'arrêt/démarrage et pour les applications sur fluides visqueux
- Connexions 3/8" NPT
- Très faible encombrement interne
- Diamètres disponibles de 24 à 125mm (1.000" à 5.000") chapeau ANSI+ également disponible

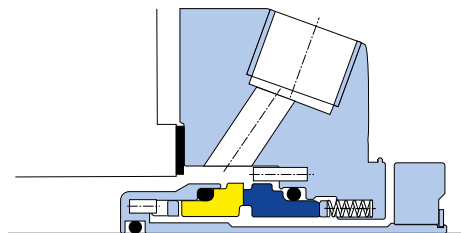

### SMSS23™ — Garniture stationnaire simple pour utilisation avec plan API 23

Une garniture mécanique cartouche simple stationnaire intégrant le concept du plan API 23.

- Conception très efficace de l'impulseur de circulation bidirectionnel intégré pour plan API 23
- Idéale pour les pompes d'alimentation de chaudières
- Bague de restriction de fond boîte à garniture intégrée et adaptée à l'équipement
- Solution clef en main incluant l'échangeur de température
- Dimensions disponibles sur demande. Merci de contacter AESSEAL®

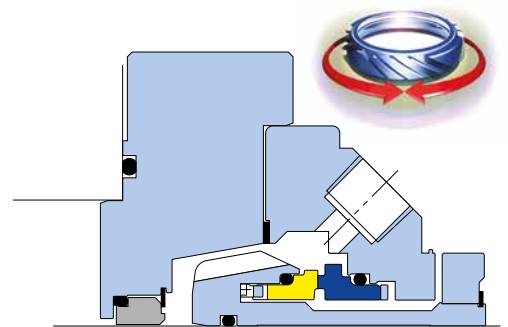

Pour plus d'informations, consultez la documentation produits ou visitez notre site:

[www.aesseal.com/fr/produits/garnitures-cartouches/simples](http://www.aesseal.com/fr/produits/garnitures-cartouches/simples)

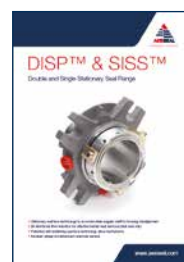

DISP&SISS

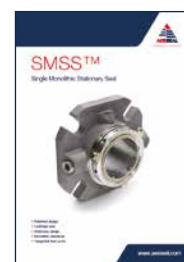

SMSS

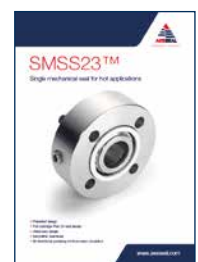

SMSS23

## Garnitures mécaniques cartouches doubles rotatives

Tous les produits ci-dessous possèdent :

- La compensation hydraulique réduisant la consommation d'énergie
- Joint torique statique sur arbre et entraînement positif par vis cuvettes
- Conception avec faces stationnaires indépendantes assurant une garantie accrue du confinement du fluide de process en cas de défaillance d'un composant
- Ressorts multiples



### CDPN™ — Garniture Cartouche Double

- Garniture cartouche double modulaire pour applications génériques
- Equipée de connexions Flush, Quench et Drain
- Diamètres disponibles de 24mm à 85mm (1.000" - 3.500")  
Chapeau suivant norme ANSI+ également disponible  
Pour diamètres supérieurs à 85mm : appellation CDP™

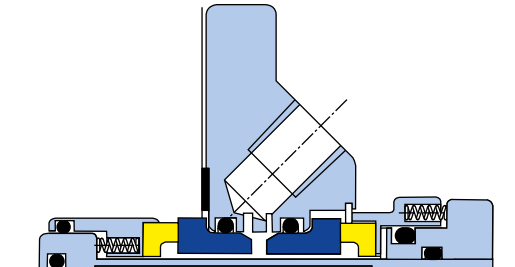

### FIDC™ — Garniture Cartouche Double

- Cette garniture mécanique modulaire est idéale pour le confinement des fluides de process dangereux
- Conception permettant une utilisation en tandem ou pressurisée afin de rationaliser les stocks
- Système de stationnaires auto-alignants avec pions d'entraînement radiaux, minimisant le stress sur les faces lors des phases d'arrêts/démarrages, ainsi que pour les fluides à haute viscosité
- L'option FIDC™ bi-métallique intègre des composants en contact avec le fluide en alliages exotiques, réduisant les coûts pour les applications corrosives
- Diamètres disponibles de 24mm à 125mm (1.000" - 5.000")  
Chapeau suivant norme ANSI+ également disponible  
Diamètres jusque 300mm (12.000") disponibles sur demande

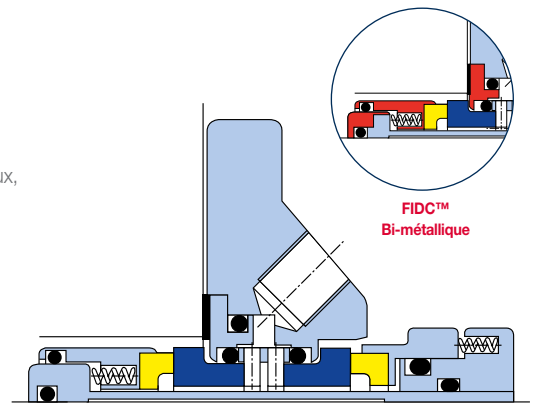

### CDFI™ / CDFC™ — Garnitures Cartouches Doubles Flow Induction / Convection

- Déflecteur intégré canalisant le fluide de barrage sous les faces
- Impulseur bi-directionnel à haute performance intégré, maximisant la circulation du fluide de barrage
- L'option CDFI™ / CDFC™ bi-métallique intègre des composants en contact avec le fluide en alliages exotiques, réduisant les coûts pour les applications corrosives
- Diamètres disponibles de 24 à 125mm (1.125" à 5.000")  
chapeau ANSI+ également disponible

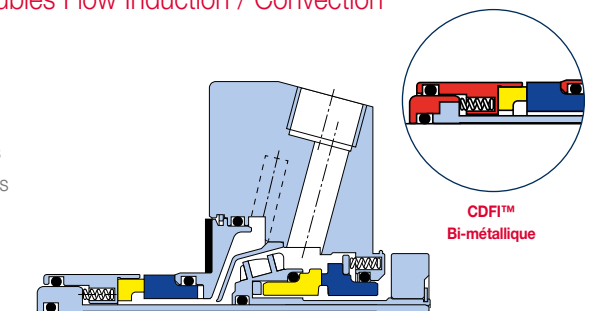

Pour plus d'informations, consultez la documentation produits ou visitez notre site:  
[www.aesseal.com/fr/produits/garnitures-cartouches/doubles](http://www.aesseal.com/fr/produits/garnitures-cartouches/doubles)



CSS/CDP/A



FIDC



CDFI/CDFC



## Garnitures mécaniques cartouches doubles stationnaires

Tous les produits ci-dessous possèdent :

- La technologie de double compensation hydraulique, réduisant la consommation d'énergie et acceptant les fluctuations de pression
- Joint torique statique sur arbre et entraînement positif par vis cuvettes
- Conception avec faces stationnaires indépendantes assurant une garantie accrue du confinement du fluide de process en cas de défaillance d'un composant
- Compression par ressorts multiples et compensation hydraulique
- La conception stationnaire est conseillée pour les applications haute vitesse

### DISP™ — Garniture mécanique double stationnaire avec système de pompage



- Excentrique et volute de pompage bi-directionnelle hautes performances, pour une circulation efficace du fluide de barrage assurant un refroidissement optimum des faces
- Système d'entraînement robuste permettant d'accroître la fiabilité
- Technologie des faces à pistes étroites, permettant d'abaisser la température de friction, alternative à la double compensation hydraulique
- Connexions Quench, Flush et Drain
- Diamètres disponibles de 24 à 85mm (1.000" à 3.375") chapeau ANSI+ également disponible

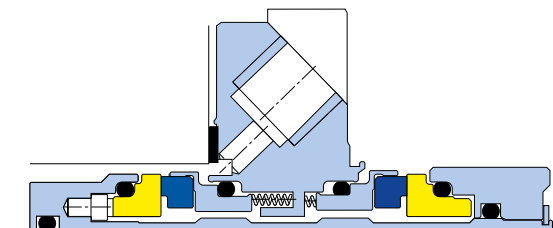

### DMSF™ / DMSC™ — Garnitures doubles stationnaires à faces monolithiques flow/convection



- Les faces monolithiques apportent une stabilité optimum à haute température
- Système d'entraînement des faces à larges points de contact pour une meilleure répartition des couples durant les phases d'arrêts/démarrages et sur les fluides visqueux
- Impulseur de pompage bi-directionnel intégré à haut rendement, maximisant le refroidissement
- Connexions 3/8" NPT
- Déflecteur intégré, canalisant le fluide de barrage sous les faces
- Diamètres disponibles de 24 à 125mm (1.000" à 5.000") chapeau ANSI+ également disponible

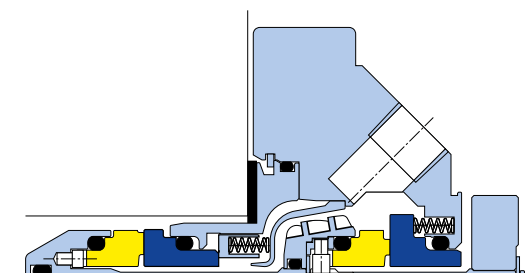

### DMSF™ / DMSC™ exotiques

- L'option DMSF™ / DMSC™ exotique, intègre des composants métalliques en contact avec le fluide en alliages exotiques, réduisant ainsi les coûts sur les applications corrosives
- Diamètres disponibles de 24 à 125mm (1.000" à 5.000") chapeau ANSI+ également disponible

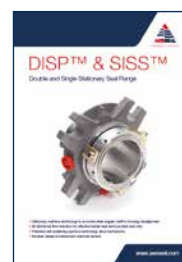
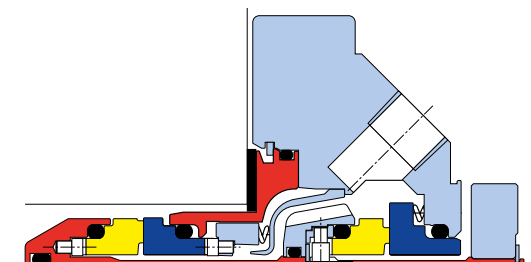

DISP&SISS



DMSF

Pour plus d'informations, consultez la documentation produits ou visitez notre site:

[www.aesseal.com/fr/produits/garnitures-cartouches/doubles](http://www.aesseal.com/fr/produits/garnitures-cartouches/doubles)

## Garnitures cartouches pour pompes à cavité progressive de type Moineau™

### Gamme PCPS™

Plus de 1500 déclinaisons de garnitures PCP sont disponibles pour équiper les pompes des principaux fabricants tels que : PCM, Mono, Netzch, Seepex, Robbins & Myers, Orbit.



- Disponibles en garnitures simples ou doubles
- Aucune modification de la pompe n'est nécessaire, réduisant ainsi les coûts de conversion
- Gamme entièrement modulaire
- Chapeau évasé améliorant le refroidissement, la circulation du fluide de process autour de faces et évitant ainsi le colmatage

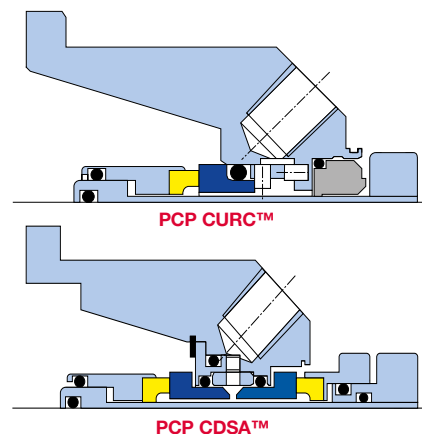

## Garniture mécanique cartouches non métalliques pour pompes chimie

- Composants en contact avec le fluide de process en carbure de silicium, pour une utilisation sur les applications corrosives
- Conception anti fretting pour une réduction des coûts
- Système cartouche pour une installation aisée
- Compensée hydrauliquement
- Impulseur de pompage et déflecteur intégrés maximisant le refroidissement et la circulation du fluide de barrage

### FI-DSNM-R™

La garniture cartouche FI-DSNM-R™ est conçue pour équiper les pompes Richter (ITT-Goulds), PCK et SCK non métalliques, cette cartouche unique permet de supprimer les chemises céramiques montées d'origine.

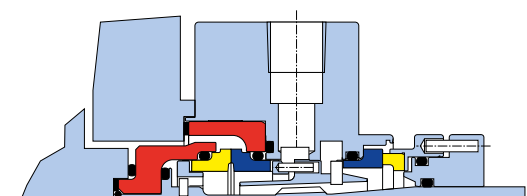

### LSEAL™

La garniture cartouche LSEAL™ est conçue pour équiper les pompes Flowserve Polychem séries 'L', Group I et Group II non métalliques. Ce concept unique permet une installation aisée et assure un positionnement parfait de l'impulseur.

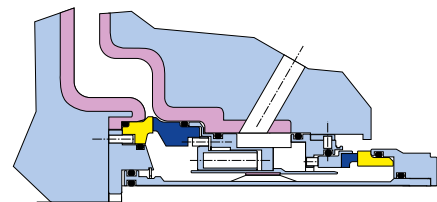

### DSNM™ et FI-DSNM™ — Garnitures cartouches non métalliques

La garniture cartouche DSNM™ est conçue pour équiper les pompes Flowserve série Polychem 'S' non métalliques.

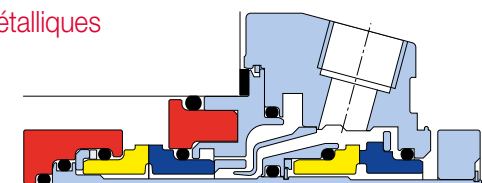

Pour plus d'informations, consultez la documentation produits ou visitez notre site:  
[www.aesseal.com/fr/produits/garnitures-cartouches](http://www.aesseal.com/fr/produits/garnitures-cartouches)

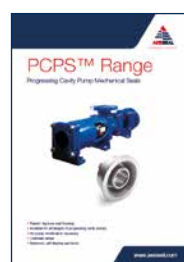

PCP



FIDSNMR

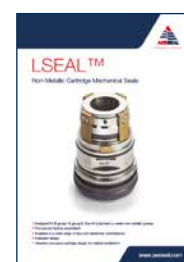

LSEAL

## Garnitures sécables

### RDSX™ — Garniture à division radiale

La garniture RDSX™ évite tout démontage de l'équipement lors de son installation ou de son remplacement. Ce concept unique est le plus rapide à installer sur le marché.



- Un rodage de précision de la face rotative permet une technologie de séparation très avancée garantissant l'étanchéité
- Des témoins d'usure permettent de planifier une maintenance préventive
- Les faces compensées hydrauliquement améliorent la fiabilité, et assurent d'excellentes performances en cas de fonctionnement sous vide
- Minimum de pièces à assembler
- Concept stationnaire auto alignant
- Diamètres disponibles de 75mm à 200mm (2.875" à 8.000")

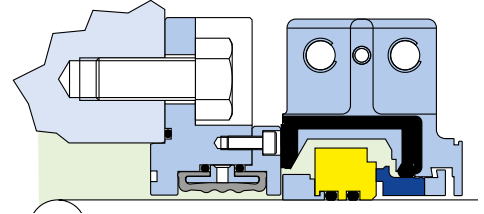

### ISOS™ — Joint gonflable d'isolation

- Installé entre la pompe, l'agitateur et la garniture mécanique, il permet un remplacement très facile de la garniture en évitant de vidanger l'équipement ou de vider la cuve de l'agitateur

## Garnitures pour pompes submersibles et agitateurs

AESSEAL® offre une gamme complète de garnitures spécifiques aux pompes submersibles et agitateurs de fabricants tels que : Flygt®, Grindex®, Emu, ABS, Sarlin, Hidrostal.

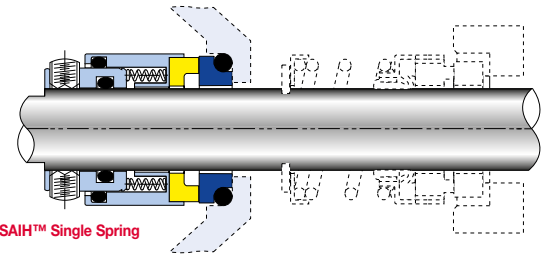

### Séries T05™ — Garnitures pour pompes et agitateurs Flygt® et Grindex®

- Garniture pré comprimée, installation aisée
- Aucune modification de la machine n'est nécessaire
- Aucun outillage spécifique n'est nécessaire pour l'installation
- Composants métalliques en acier inoxydable, aucune pièce en plastique
- La plupart des garnitures de cette gamme utilisent des faces monolithiques
- Prix très compétitifs

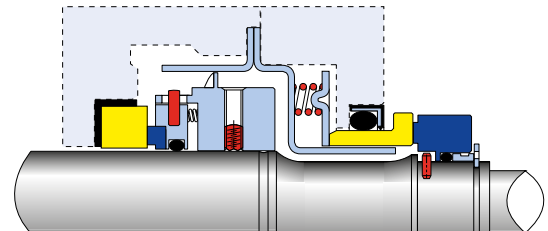

### Séries T05VC™ — Garnitures cartouches pour pompes et agitateurs Flygt® et Grindex®

- Installation aisée, système à cartouche double de type "plug in"
- Aucune modification de la machine n'est nécessaire
- Construction en acier inoxydable, aucune pièce en plastique
- Design robuste
- Prix très compétitifs
- Reconditionnable

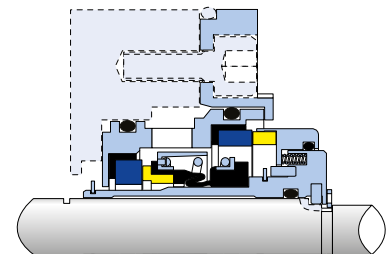

Pour plus d'informations, consultez la documentation produits ou visitez notre site:

[www.aesseal.com/fr/produits/garnitures-cartouches](http://www.aesseal.com/fr/produits/garnitures-cartouches)

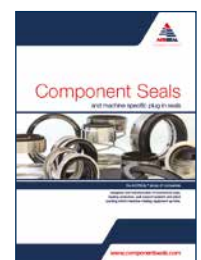

RDS

S-SPRING

## Garnitures mécaniques à soufflets métalliques



Avec plus de 50% de convolutions par rapport aux standards actuels (12 au lieu de 8) il en résulte moins de contraintes sur chacune d'entre elles, ce qui permet d'accroître considérablement la durée de vie de la garniture. L'alliage 276 est le standard AESSEAL® pour la métallurgie du soufflet, qui possède une bien meilleure résistance mécanique et à la corrosion que les standards industriels, habituellement utilisés pour la fabrication de soufflets métalliques, tels que les aciers inoxydables de classe 300 ou les alliages de classe 20. Toutes nos garnitures à soufflets métalliques sont compensées hydrauliquement et sont disponibles dans de multiples métallurgies et de nuances d'élastomères ou de joints graphites pour l'étanchéité secondaire.

### BSAI™ et BSAIG™ — Garnitures à soufflet bi-composants

- Dimensionnel conforme à la norme DIN 24960 ou BSEN 12756
- Compensées hydrauliquement pour réduire les charges sur les faces, et pour application sous vide
- Diamètres disponibles de 24mm à 125mm (1.000" à 5.000")

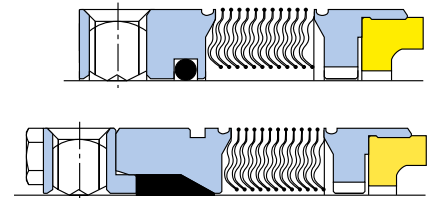

### BQFD™, BQFD-R™ et BSIV-N™ — Garnitures mécaniques cartouches simples à soufflet métallique

- Concept cartouche pour une installation aisée
- Compensées hydrauliquement pour réduire les charges sur les faces, et pour application sous vide
- La gamme BQFD™ possède les connexions Quench, Flush et Drain. Bague de restriction en option (BQFD-R)
- La gamme BQFD™ est disponible dans les diamètres suivants : 24mm à 125mm (1.000"-5.000")
- La gamme BSIV-N™ est disponible dans les diamètres suivants : 24mm à 85mm (1.000"-3.500") Chapeau conforme à la norme ANSI+ également disponible, pour les diamètres supérieurs à 85mm référence BSIV™

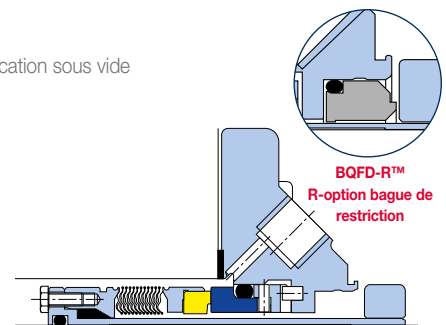

### BSFG™ — Garniture mécanique simple à soufflet métallique avec joints graphite

- Etanchéité secondaire par joints graphites pour application haute température et corrosive
- Idéale pour les pompes aux sections de boîtes à garnitures réduites
- Connexions Quench, Flush et Drain pour refroidissement ou réchauffage
- Concept cartouche pour une installation aisée
- Diamètres disponibles de 24mm à 100mm (1.000" - 4.000") Chapeau conforme à la norme ANSI+ également disponible

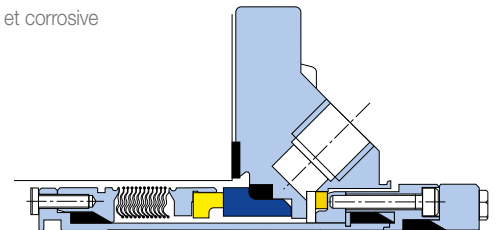

### BDFI™ / BDTP™ — Garnitures doubles à soufflet métallique avec circulation interne forcée

- Impulseur de pompage bi-directionnel intégré
- Connexions 3/8" NPT
- Défecteur intégré canalisant le fluide de barrage sous les faces, optimisant le refroidissement
- Diamètres disponibles de 24mm à 125mm (1.000" - 5.000") Chapeau conforme à la norme ANSI+ également disponible
- Garniture BDTP™ (non représentée) garniture double à soufflets métalliques interne et externe

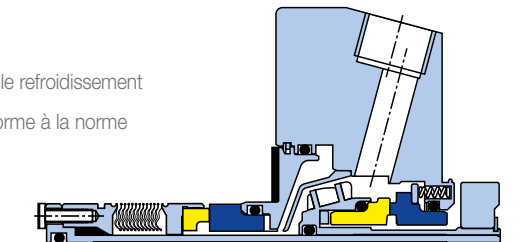

BSAI



BQFD



BSFG



BDFI/BDTP

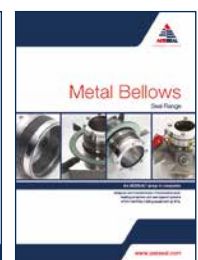

BELLOWS

Pour plus d'informations, consultez la documentation produits ou visitez notre site :

[www.aesseal.com/fr/produits/garnitures-cartouches-à-soufflet](http://www.aesseal.com/fr/produits/garnitures-cartouches-à-soufflet)





## 8,5 millions de \$ d'économie annuelle sur un investissement de 0,75 million de \$

En installant une garniture double et un plan API 52 dans la station de pompage haute pression du gazoduc de notre client, nous avons amélioré la fiabilité et lui avons fait économiser 8,5 millions de dollars de gaz par an.





## Garnitures mécaniques pour mélangeurs, agitateurs et réacteurs

AESSEAL® propose une gamme complète de garnitures pour mélangeurs, agitateurs et réacteurs.

- Compensées hydrauliquement pour réduire les charges sur les faces, et pour application sous vide
- Système cartouche pour une installation aisée
- Conception anti fretting pour une réduction des coûts
- Concept modulaire

### Gamme ESM™ — Garnitures extérieures pour mélangeurs

- Bride de fixation fabriquée au standard dimensionnel de l'appareil
- Entraînement par frette disponible
- Diamètres disponibles de 25mm à 65mm (1.000" to 2.625") - Pour diamètres supérieurs, merci de contacter AESSEAL®

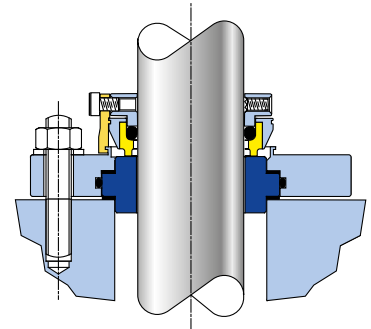

### CSM™ — Garniture cartouche simple pour mélangeurs

- Accepte un mouvement radial de 1.5mm (0.062")
- Peut être utilisée sur agitateurs ou mélangeurs pendulaires
- Idéale pour agitateurs verticaux à entraînement par le haut
- Composants métalliques en contact avec le process en alliages exotiques, pour une utilisation sur les applications corrosives
- Diamètres disponibles de 24mm à 125mm (1.000" - 5.000")  
Chapeau suivant norme ANSI+ également disponible  
Diamètres jusque 300mm (12.000") disponibles sur demande

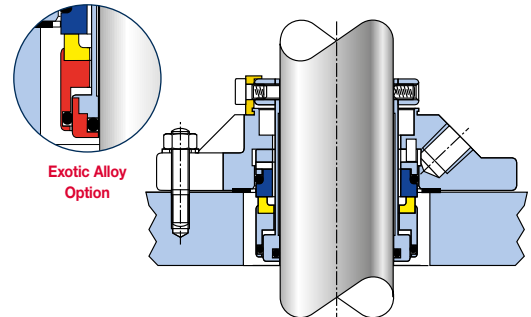

### CDM™ — Garniture cartouche double pour mélangeurs

- Peut être utilisée sur agitateurs ou mélangeurs pendulaires
- Accepte un mouvement radial de 1.5mm (0.062")
- Composants métalliques en contact avec le process en alliages exotiques, pour une utilisation sur les applications corrosives
- Diamètres disponibles de 24mm à 125mm (1.000" - 5.000")  
Chapeau suivant norme ANSI+ également disponible  
Diamètres jusque 300mm (12.000") disponibles sur demande

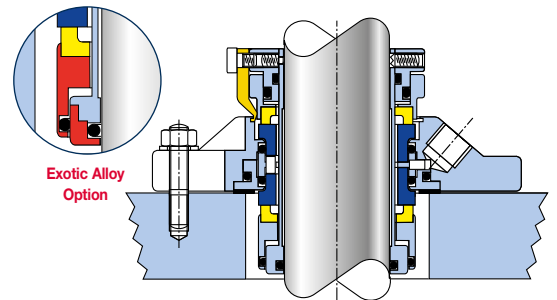

### CDMSC™ — Garniture mécanique cartouche double, stationnaire, faces monolithiques

- Les faces monolithiques apportent une stabilité pour les applications haute pression et haute température
- L'entraînement des faces à large surface de contact élimine le stress sur celles-ci pour les process avec fonctionnement intermittent (arrêt/démarrage) ainsi que pour les fluides visqueux
- Jeux internes importants améliorant le refroidissement ou le réchauffage de la garniture
- Peut accepter des mouvements radiaux plus importants que la plupart des garnitures du marché
- Fournie avec une enveloppe de refroidissement ou de réchauffage
- Diamètres disponibles de 30mm à 200mm (1.250" à 8.000")

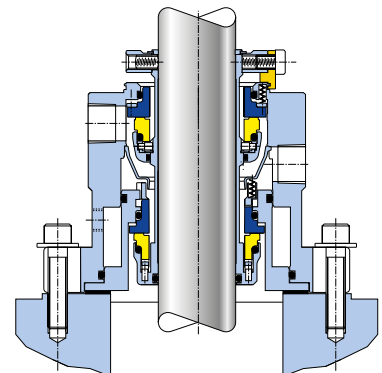

# Garnitures mécaniques pour mélangeurs, agitateurs et réacteurs

## CSWIB™ (Mixmaster I™)

CSWIB-Garniture cartouche simple avec roulement intégré

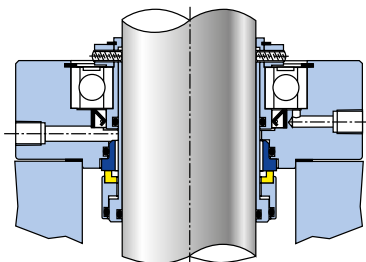

- Spécifique aux agitateurs et mélangeurs
- Roulement intégré pour un guidage de l'arbre et un parfait centrage des faces
- Idéale pour une utilisation sur arbres en porte-à-faux
- Connexions Quench et Drain, pour refroidissement ou réchauffage sur applications sévères

## DSWIB™ (Mixmaster II™)

DSWIB-Garniture cartouche double avec roulement intégré

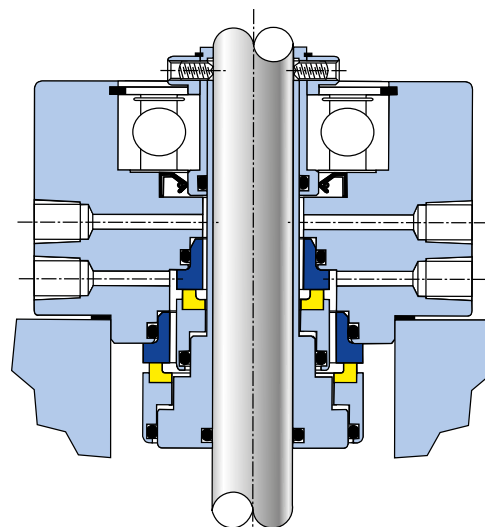

## SCMS™ Mixer Seal — Short Canister Mixer Seal

- Disponible pour applications ATEX
- Garniture double conçue aussi bien pour les appareils existants et les OEM
- Adaptée aux appareils verticaux à entraînement par le haut ou horizontaux
- Hauteur réduite, idéale dans les situations où l'espace est limité
- Conception à double compensation – assure le confinement en cas de fluctuation de pression du process
- Sécurité intégrée – entraînement indépendant des faces grâce à une conception unique à multi-ressorts (brevet en cours)
- Tolère jusqu'à 3,5mm (selon le diamètre) de mouvement radial (TIR)
- Ajustement automatique de la compression en cas de mouvement axial – une conception à multi-ressorts communs assure une charge constante et stable sur les faces
- Faces monolithiques
- Une bride de refroidissement est disponible en option, permettant d'étendre les limites ATEX
- Disponible pour les applications ATEX
- Solutions personnalisées possibles
- Disponible avec des matériaux conformes aux normes FDA

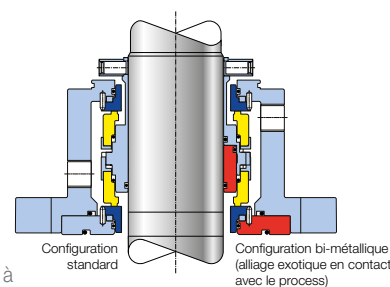

Garniture simple

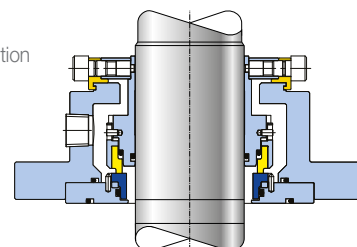

Garniture double



Pour plus d'informations, consultez la documentation produits ou visitez notre site:  
[www.aesseal.com/fr/produits/garnitures-cartouches/pour-agitateur](http://www.aesseal.com/fr/produits/garnitures-cartouches/pour-agitateur)



CDMSC



SCMS

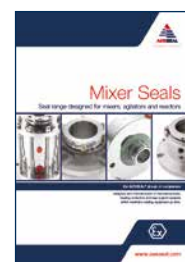

MIXER

## Garnitures pour l'industrie du pétrole, du gaz et de la pétrochimie

Equipant les process pétroliers ainsi que les industries associées depuis les années 90, AESSEAL® possède une expérience confirmée sur l'augmentation de la durée de vie des équipements rotatifs, réduisant la consommation des garnitures mécaniques, ceci minimisant les stocks de nos clients dans 104 pays.

### CAPI™ Type A, B et C Catégorie 1 Simples et doubles

- Technologie embarquée répondant à la norme API 682 ( testée)
- La conception de la gamme CAPI TXS permet d'équiper les pompes API d'anciennes générations incluant l'API 610 5ème édition avec des sections de boîtes à garnitures étroites (12mm).
- Robuste et fiable le système breveté ( floating drive technology) réduit considérablement le stress sur les faces lors des phases de démarrage.
- Probablement les garnitures API simples ou doubles les plus compactes du marché utilisant la technologie et les exigences de la norme API682.
- Diamètres disponibles de 24mm à 125mm (1.000" à 5.000")

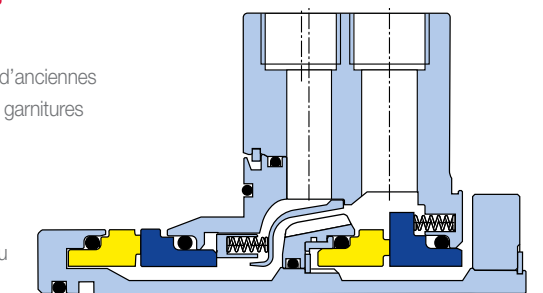

Garniture double AESSEAL® CAPI-TXS™

### CAPI™ Type A Catégorie II et III Simples et doubles

- Technologie embarquée répondant à la norme API 682 (testée)
- Élément flexible stationnaire proposé en standard permet d'augmenter les performances en comparaison aux garnitures rotatives comme spécifié dans l'API 682 section 6.1.1.5. Une conception rotative est disponible sur demande.
- Le flush multi ports est disponible en standard, optimisant le refroidissement des faces.
- Le concept bi-directionnel de pompage le plus performant, avec un jeu radial de 1,5mm (0.062") entre les éléments mobiles et fixes en totale conformité avec l'API 682 sections 8.6.2.3, **sans aucun compromis.**
- Diamètres disponibles de 20mm à 110mm (0.750" à 4.375")

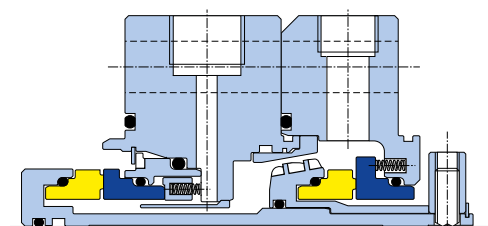

Garniture double AESSEAL® CAPI™ type A



### CAPI™ Type B Catégorie II et III Simples ou doubles

- Testée suivant la qualification API 682
- Dissipation de la température des faces performante assurée par un déflecteur canalisant le fluide de barrage indépendant du sens de rotation de l'arbre.
- Le flush multi ports est disponible en standard, optimisant le refroidissement des faces.
- Soufflet soudé à 12 convolutions disponible en standard
- Diamètres disponibles de 20mm à 110mm (0.750" à 4.375")

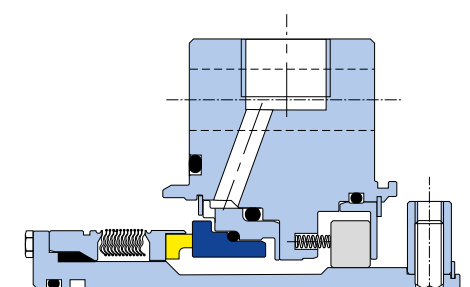

Garniture AESSEAL® CAPI™ type B

#### Métallurgies disponibles pour les soufflets :

Alliage 718, AM350 et alliage 276 en standard

#### Métallurgies des supports de faces :

Alliage 42, Alliage 625, 316L S/S et alliage 276 en standard

Pour plus d'informations, consultez la documentation produits ou visitez notre site:

[www.aesseal.com/fr/produits/garnitures-cartouches](http://www.aesseal.com/fr/produits/garnitures-cartouches)

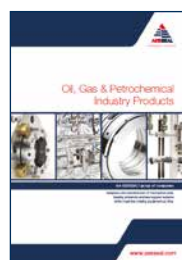

CAPIMAIN



PIPINGPLAN



# Garnitures pour l'industrie du pétrole, du gaz et de la pétrochimie

## CAPI™ Type C simple et double

- Technologie embarquée répondant à la norme API 682 (testée)
- Le concept de pompage bi-directionnel le plus performant, avec un jeu radial de 1,5mm (0,062") entre les éléments mobiles et fixes, en totale conformité avec l'API 682 chapitre 8.6.2.3 **sans aucun compromis**
- Dissipation de la température des faces assurée par une canalisation forcée du fluide de barrage que ce soit pour un concept simple ou double
- Bague de restriction segmentée avec métallisation sur la portée de chemise en standard ( garnitures simples)
- Technologie des faces identiques sur les garnitures internes et externes (garnitures doubles)
- Diamètres disponibles de 20mm à 110mm (0.750" à 4.375")

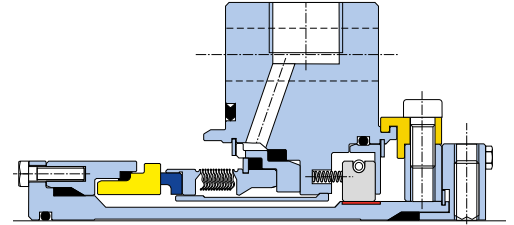

Garniture simple AESSEAL® CAPI TYPE C

## CAPI™ Garniture de confinement

- La technologie des garnitures de confinement surpasse les exigences de la norme API 682 Ed 3, Section 4.2 et ISO 21049
- Les propriétés élevées de dissipation thermique des faces sont nettement améliorées grâce à notre technologie AESSEAL® Close-Coupled intégrée à une conception robuste et compacte
- Élimine la nécessité de l'utilisation d'un système avec fluide de barrage liquide
- Bague de restriction disponible
- Concept modulaire pour les types de configurations A, B et C
- Conception avec ou sans contact
- Option bi-directionnelle disponible
- Diamètres disponibles de 20mm à 90mm (0.750" à 3.625"), diamètres plus importants disponibles sur demande

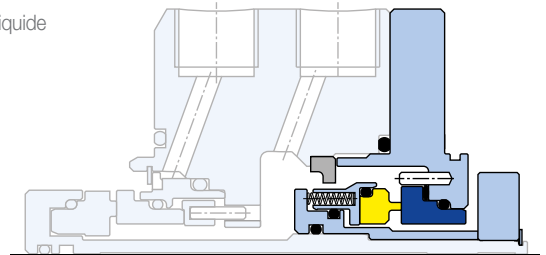

Garniture de confinement AESSEAL® CAPI Type A

## CAPI-74™ – Garniture gaz double, face à face, pressurisée

- Garniture gaz pour pompes API 610 requérant une conception conforme à l'API 682
- Technologie de faces sans contact avec empreintes en spirale
- Option bi-directionnelle disponible
- **Zéro** émission
- Faible coût d'exploitation
- Conceptions spéciales disponibles sur demande

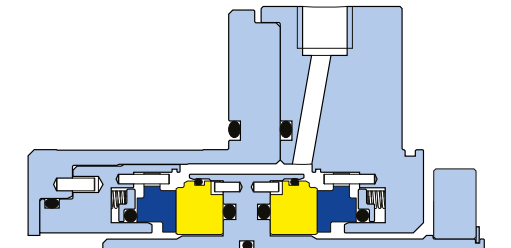

Bi-directionnelle



Uni-directionnelle

Pour plus d'informations, consultez la documentation produits ou visitez notre site:  
[www.aesseal.com/fr/produits/garnitures-cartouches](http://www.aesseal.com/fr/produits/garnitures-cartouches)

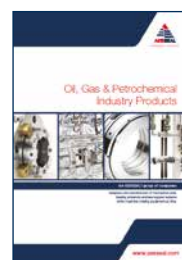

CAPIMAIN



PIPINGPLAN

## Garnitures haute pression

### CFC™ / HPVS™ et CFFC™ / HPVD™

Ces garnitures mécaniques robustes sont conçues pour des conditions de service sévères, incluant le transport par pipeline, pompes d'injection d'eau et pompes alimentaires.



- Haute vitesse – Conception stationnaire à ressorts multiples
- Haute pression – Les faces robustes minimisent les effets de distorsion
- Faces monolithiques – maintiennent une stabilité de la planéité dans le cadre de fluctuation de la température
- Les capacités aux déplacements axiaux permettent d'accepter les contraintes de conceptions et de dilatations des équipements
- Conception optimisée des faces par l'analyse des éléments finis (FEA) et des algorithmes hydrodynamiques
- Faces réglées en usine et testées statiquement avant expédition
- Entraînement des faces optimisé pour une meilleure transmission de couple
- Conception robuste et compacte – permet une installation aisée sur des pompes avec un espace limité pour l'intégration de la garniture

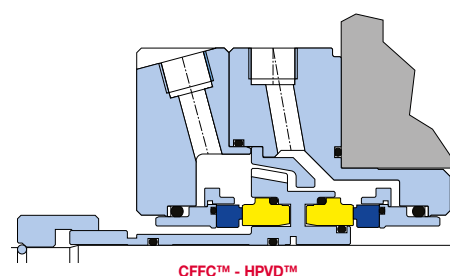
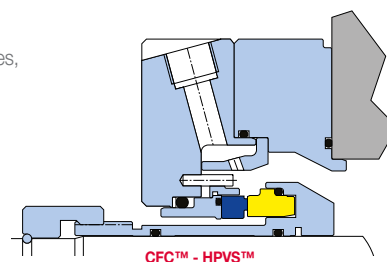

## Garnitures mécaniques gaz pour pompes

Les avantages de l'étanchéité des pompes en garnitures mécaniques gaz doubles pressurisées sont de plus en plus reconnus par l'industrie. AESSEAL® a développé une gamme de garnitures mécaniques gaz compatible avec tous types d'applications.

### UDGS™ — Garniture gaz universelle pour pompes

- Garniture gaz pour pompes API 610 requérant une conception conforme à l'API 682
- Technologie de faces sans contact avec empreintes en spirale
- Option bi-directionnelle disponible
- **Zéro** émission
- Faible coût d'exploitation
- Conceptions spéciales disponibles sur demande

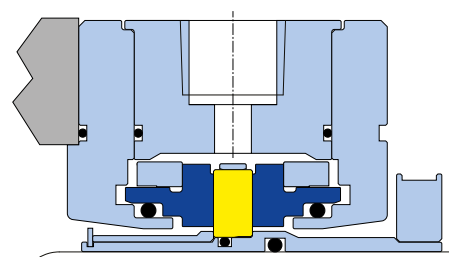

Pour plus d'informations, consultez la documentation produits ou visitez notre site:  
[www.aesseal.com/fr/produits/garnitures-gaz](http://www.aesseal.com/fr/produits/garnitures-gaz)

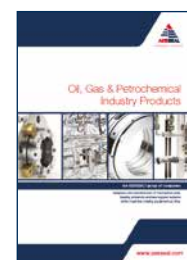

CAPIMAIN

## Garnitures mécaniques gaz pour compresseurs

AESSEAL® produit des garnitures gaz pour compresseurs dans toutes les configurations, intégrant un nombre de composants uniques augmentant les performances et la fiabilité.

Conception des faces uni ou bidirectionnelles disponible, pouvant être installée sur chacune des garnitures de cette gamme.

### CCS™ — Garniture conventionnelle pour compresseur

- Construction en acier inoxydable 410 en standard ou alliages exotiques sur demande
- En standard, sièges en carbure de silicium. Carbure de tungstène ou Nitrure de silicium sur demande. Faces rotatives disponibles en carbone ou en carbure de silicium avec revêtement diamant
- Étanchéité secondaire par joints toriques ou par polymères disponibles en standard
- Conceptions simple, double, tandem ou tandem avec labyrinthe disponibles en standard
- Sièges intégralement enveloppés en standard
- Conception bidirectionnelle disponible

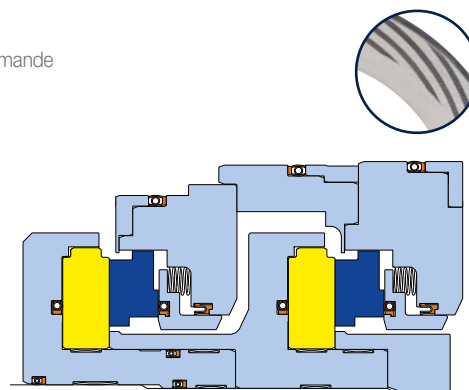

### HHCS™ — Garnitures hydrostatiques et hydrodynamiques pour compresseurs

- Le brevet unique DualDam™ pour la technologie de garnitures gaz pour compresseurs, offre une protection accrue des faces d'étanchéité lors des phases de démarrage, d'arrêt et de conditions de service anormales.
- Construction en acier inoxydable 410 en standard ou alliages exotiques sur demande
- En standard, sièges en carbure de silicium. Carbure de tungstène ou Nitrure de silicium sur demande. Faces rotatives disponibles en carbone ou en carbure de silicium avec revêtement diamant
- Capable de supporter des inversions de rotation accidentels
- Versions avec joints toriques ou joints polymères disponibles
- Conceptions simple, double, tandem ou tandem avec labyrinthe disponibles en standard
- Sièges intégralement enveloppés en standard
- Conception bidirectionnelle disponible

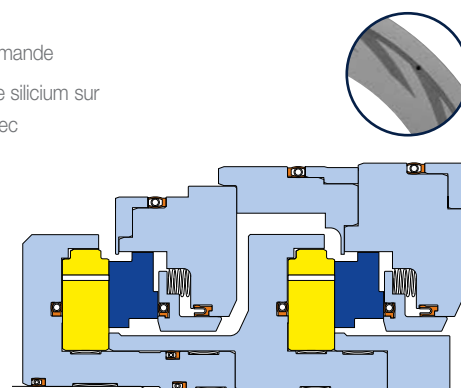

### Panneaux d'exploitation pour garnitures gaz

Des panneaux de contrôle de haute qualité sont conçus pour les garnitures de compresseurs aux spécifications du client et pour tout type de configuration et d'application. Chaque système de contrôle AESSEAL® contient les modules API clés ainsi que diverses améliorations découlant de notre expérience sur le terrain, propre à assurer le plus haut degré de fiabilité et de longévité des garnitures gaz.

Pour chaque application, AESSEAL® effectue une analyse détaillée en interne afin de déterminer le niveau requis de conditionnement de gaz.



Pour plus d'informations, consultez la documentation produits ou visitez notre site :  
[www.aesseal.com/fr/produits/garnitures-gaz](http://www.aesseal.com/fr/produits/garnitures-gaz)

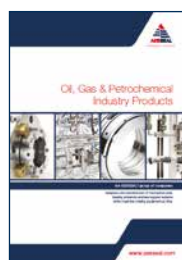

CAPIMAIN



SYSPROD

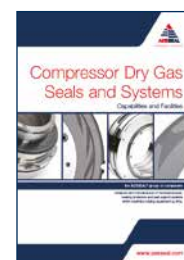

TURBO

## Expériences dans l'industrie

Nos produits sont demandés à travers le monde, et dans tous les secteurs industriels.

Où que nous fournissons, l'histoire est la même : notre technologie d'étanchéité apporte une fiabilité accrue, démontrée par une augmentation du MTBF. Aujourd'hui nous travaillons avec un imposant portefeuille clients, dans tous les secteurs industriels.



### Pétrole & Gaz

Notre capacité à proposer des solutions innovantes, avec une valeur ajoutée mesurable dans ce secteur, vient de notre constante compétitivité et de notre expérience acquise. Vous trouverez plus de détails sur notre site internet :



### Production d'énergie

AESSEAL® est probablement le seul fournisseur de solutions d'étanchéité pouvant répondre à toutes les problématiques de garnitures de ce marché. Pour en savoir plus, merci de visiter notre site internet :



### Mines & Minéraux

Les solutions AESSEAL® pour mines et minéraux sont adaptées aux applications les plus sévères. Pour en savoir plus, merci de visiter notre site internet :



### Pâte à papier & Papier

AESSEAL® a introduit une gamme de produits innovants et brevetés afin de répondre aux vastes besoins des industries de la pâte à papier et du papier recyclé. Pour en savoir plus, merci de visiter notre site internet :



### Chimie & Pharmacie

AESSEAL® a développé de nouvelles et innovantes solutions d'étanchéité pour la myriade de défis rencontrée dans ces industries. Pour en savoir plus, merci de visiter notre site internet :



### Alimentaire & Boisson

AESSEAL® propose des solutions inventoriées en fonction de nombreux types d'équipements rencontrés dans ces industries et a prouvé son expérience pour ces types de process. Pour en savoir plus, merci de visiter notre site internet :



### Bio / Ethanol

AESSEAL® est leader sur ce marché, avec plus de 4000 garnitures et 2500 systèmes d'exploitation installés. Pour en savoir plus, merci de visiter notre site internet :



### Eau & Eaux usées

AESSEAL® apporte des solutions techniques, avec des preuves de fiabilisation pour chaque étape des processus. Pour en savoir plus, merci de visiter notre site internet :



### Sidérurgie

AESSEAL® propose une gamme de technologies d'étanchéité afin d'accroître la fiabilité dans toutes les étapes du processus sidérurgique. Pour en savoir plus, merci de visiter notre site internet :



### Automobile

AESSEAL® fournit une technologie de garnitures mécaniques fiable qui augmente la disponibilité des équipements pour aider les entreprises à une meilleure qualité. Pour en savoir plus, merci de visiter notre site internet :

[www.aesseal.fr](http://www.aesseal.fr)



## Conceptions pour industries spécifiques

AESSEAL® propose une large gamme de produits standards et standards+ pour des exigences spécifiques. Vous trouverez ci-dessous quelques produits pour applications spécifiques.

### CDPH™ — Garniture double pour produits chargés

- Cette garniture double est conçue pour des conditions de service sévères en présence de produits chargés.
- Faces stationnaires surdimensionnées pour admettre plus de mouvements radiaux
- Connexions de grand diamètre et importants jeux radiaux permettant une stabilité du film lubrifiant, augmentant ainsi la durée de vie.
- Composants métalliques massifs
- Composants métalliques disponibles en alliages exotiques pour une meilleure résistance à la corrosion et à l'érosion

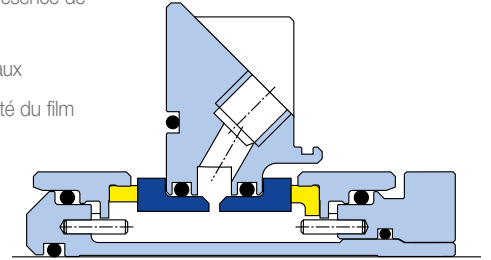

### IASC™ / IADC™ — Garnitures simples et doubles pour épurateurs

Les garnitures AESSEAL® pour épurateurs sont disponibles pour être installées sur la plupart des modèles, tels que : Lamort, Voith, Impcco, Hooper, Valmet et Andritz.

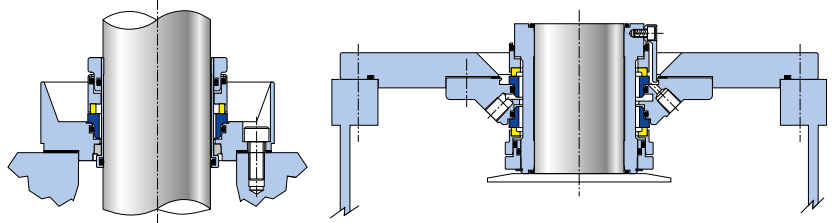

### Beaucoup plus de produits pour industries spécifiques sont disponibles.

Vous pouvez trouver toutes les documentations détaillées sur notre site internet : [www.aesseal.fr](http://www.aesseal.fr) ou en faire la demande à notre département marketing : [marketing@aesseeal.com](mailto:marketing@aesseeal.com)

Pour plus d'informations, consultez la documentation produits ou visitez notre site :

[www.aesseal.com/fr/industrie](http://www.aesseal.com/fr/industrie)

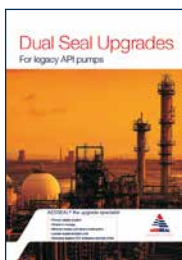

APIUP

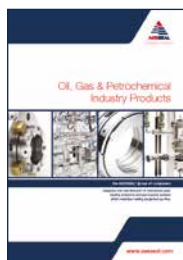

CAPIMAIN



CHEMICAL

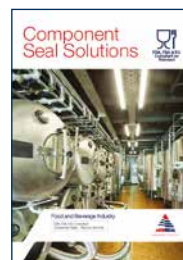

F&B-comp

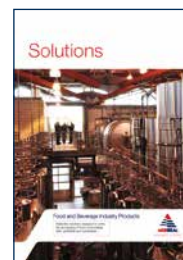

F&B

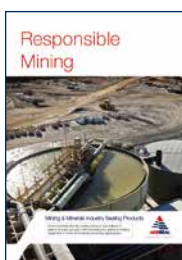

M&M

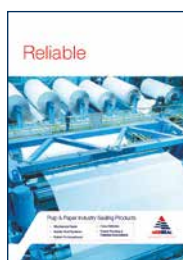

PPG

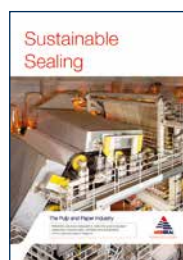

PulpPaper



SOLAR

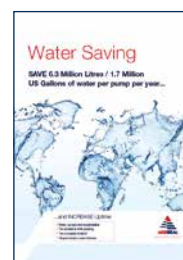

SYSGUIDE

## Protections de roulements

Éliminer la cause de plus de 50% de casses de roulements avec les protections de paliers LabTecta certifiées IP66 et IP69K.

De récentes recherches\* démontrent que la contamination par l'eau ou par des solides représente 52% des casses de roulements. Une bonne protection élimine ces casses.



### LabTecta®OP — Joint labyrinthe

- Certifié IP66 (le laboratoire indépendant de certification de protections de roulements le plus important au monde)
- Joint labyrinthe sans contact, idéal pour des arbres à hautes vitesses ainsi qu'avec des régimes de lubrification marginaux
- Reconditionnement très économique
- Disponible avec une certification ATEX complète, respectant la directive 2014/34/EU (Équipement groupe II, Catégories 2 et 3)
- Diamètres disponibles de 16mm à 300mm (0.750" à 12.000"), diamètres supérieurs disponibles sur demande

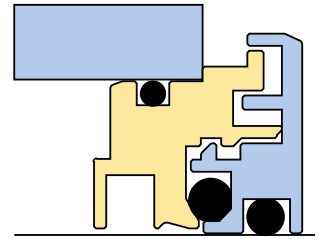

### LabTecta®M — Protection de roulements conçue pour les moteurs électriques

- Le labyrinthe à plusieurs niveaux empêche l'eau, la poussière et les contaminants d'entrer, améliorant la durée de vie des roulements
- Le port d'expulsion protège davantage contre les infiltrations d'eau
- Pas d'usure d'arbre en fonctionnement
- Diamètres disponibles de 16 mm à 145 mm

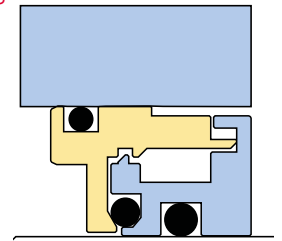

### LabTecta®66FS — Pour étancher les palier en charge d'huile

- Pas de maintenance
- Compatible avec des arbres marqués
- Labyrinthe multi-étages, maintient l'eau et les contaminants en dehors du palier
- Certification ATEX disponible
- Diamètres disponibles de 16 mm à 145mm

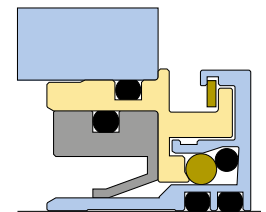

### MagTecta-S™ — Garniture magnétique

- Labyrinthe hybride avec faces à fermeture magnétique pour une double protection
- Concept très compact permettant de substituer des bagues à lèvres sans apporter de modifications à l'équipement
- Diamètres disponibles de 16mm à 145mm (0.750" à 5.875") diamètres de 150mm à 300mm (6.000" à 12.000") disponibles sur demande

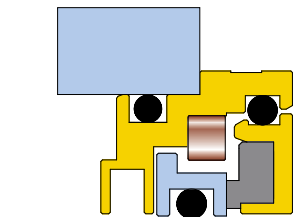

**Conceptions pour paliers sécables, déplacements axiaux et en versions sécables disponibles sur demande.**

Pour plus d'informations, consultez la documentation produits ou visitez notre site : [www.aesseal.com/fr/produits/protections-de-paliers](http://www.aesseal.com/fr/produits/protections-de-paliers)



**BPMAIN**

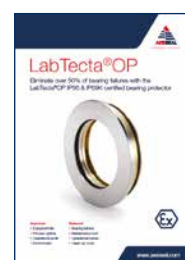

**LAB-OP**

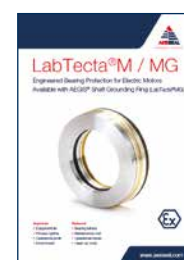

**LAB-M**



**MAGTECS**

\* Bloch, Heinz; "Pump Users Handbook: Life Extension" 2011.



ENVIRONMENTAL TECHNOLOGY

## Augmentez considérablement la durée de vie de vos machines tournantes.

Les roulements de la plupart des machines sont protégés par de simples bagues à lèvres, certes économiques mais loin d'être totalement efficaces dans les conditions de services souvent sévères que vous rencontrez sur votre site de production.

Une importante étude sur la fiabilité des équipements a démontrée que **52% des défaillances** de roulements étaient dues à une **contamination par particules** et à la corrosion causée par une **contamination à l'eau**.

La gamme de joints labyrinthes LabTecta® abaisse considérablement la contamination du lubrifiant réduisant significativement les causes de défaillance des roulements.

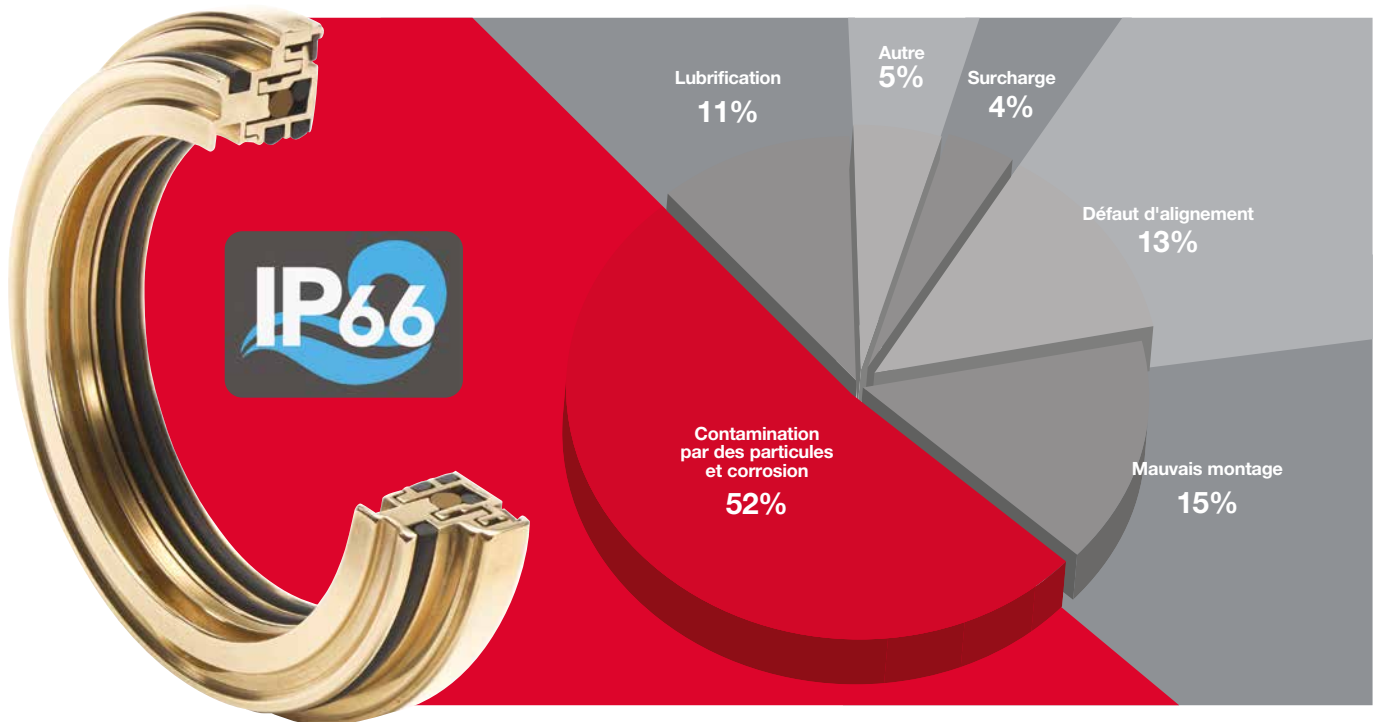
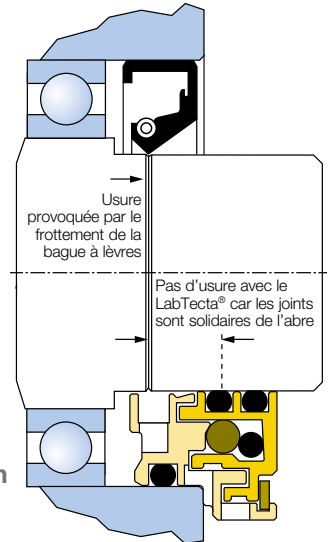

**AESSEAL®** développe chaque jour de nouveaux designs pour s'adapter aux différents cas de figures que rencontrent ses clients les plus exigeants, dans les différentes industries telles qu'agro-alimentaire, papetière, pharmaceutique, chimique, etc....



lien vers la vidéo



Le Standard  
LabTecta®66



Pour jeu axial  
LabTecta®66AX



Paliers sèches  
LabTecta®66PB



Sécable  
LabTecta®66RDS



Pulvérulents  
LabTecta®66IAP



## Systèmes d'exploitation

AESSEAL® fournit une gamme complète et innovante de systèmes d'exploitation modulaires en complément de ses gammes de garnitures mécaniques. Une sélection de ceux-ci sont décrits ci-dessous.

Tous les systèmes d'exploitation suivant plans API sont disponibles. Notre fascicule de plans API indique les différents arrangements standardisés et utilisés dans l'industrie. Merci de contacter AESSEAL® Division Systèmes pour plus d'informations.

Tél : +44 (0)28 9266 9966, E-mail : [systems@aes seal.com](mailto:systems@aes seal.com)



### SWFF-TF™ — Flow Fuse™ Water Management System (auto alimentation par réseau d'eau)

- Détection automatique de débit de fuite — Protège le process de toute contamination par le fluide de barrage en cas de défaillance de la garniture mécanique
- Détendeur / régulateur à eau — Maintient automatiquement le niveau d'eau et la pression dans le réservoir, sans intervention humaine
- Réarmement automatique — Protège la garniture mécanique durant les phases de fonctionnement à sec
- Soupape de décharge thermique — Maintient le système à une pression constante en s'accommodant à l'expansion thermique



### Gamme SW (SW2™ and SW3™) — Water Management Systems (auto alimentation par réseau d'eau)

- Réservoir 10 litres / 2.8 gal (US) acier inoxydable 304 — Adapté à des environnements difficiles
- Détendeur / régulateur à eau — Maintient automatiquement le niveau d'eau et la pression dans le réservoir
- Indicateur de débit — Alerte visuellement l'utilisateur en cas de fuite interne de la garniture
- Clapet anti-retour — Protège le réseau d'eau de toute contamination, et maintient une pression constante dans le réservoir en cas de coupure d'alimentation d'eau
- Disponible avec ou sans serpentin de refroidissement — Système de réchauffage additionnel disponible sur demande



### Gamme SP (SP1™ - SP3™) — Système de fluide de barrage pressurisé par ciel gazeux

- Réservoir 12 litres / 2.8 gal (US) acier inoxydable 304 — Adapté à des environnements difficiles
- Niveau visuel soudé en acier inoxydable 304 Robuste et adapté à l'industrie pour une visualisation du niveau de liquide de barrage
- Satin Bead Blast Vessel Finish — Adapté à une vaste gamme d'environnements industriels
- Disponible avec ou sans serpentin de refroidissement — Système de réchauffage additionnel disponible sur demande



### FLOWTRUE® — Régulateur de débit

- Débitmètre ajustable — Contrôle la quantité d'eau alimentant la garniture mécanique
- Tube du débitmètre nettoyable — Le contrôleur de débit peut être nettoyé, sans avoir à arrêter l'installation et maintient une pression et un débit constant dans la garniture
- Système à passages segmentés — prévenant tout colmatage du FlowTrue®
- Clapet anti retour intégré — Protège le réseau d'eau de toute contamination
- Conception modulaire — Permet de modifier et réparer aisément le FlowTrue®







### Easyclean™ – Système pressurisé disponible en version SW ou SP

- **Solution efficace pour l'utilisateur** – Conception simple et brevetée, résolvant les problèmes critiques pour les applications nécessitant un haut niveau de propreté et de nettoyage
- **Capacité totalement accessible** – Un clamp à démontage rapide permet d'ouvrir le réservoir pour inspection ou nettoyage
- **Construction en acier inoxydable 304** – Idéal pour les applications pharmaceutiques, alimentaires et agro-alimentaires



### PUMPPAC™ – API Plan 54 système de circulation d'huile forcée

- **Circulation forcée** – Maximise l'échange thermique pour les applications les plus sévères
- **Vanne de contrôle de pression de retour** – Assure une pression constante du fluide de barrage entre les faces de la garniture
- **Concept modulaire** – Permet au PUMPPAC™ d'être installé dans différentes zones en jouant sur les différentes options d'instrumentations



### FDU™ – Fluid Distribution Unit (unité de distribution de fluide)

- **Système de pressurisation et de distribution autonome** – Substitue la dépense de lignes de tuyauteries d'eau propre pressurisée / alimentation en huile dans une nouvelle unité de l'usine
- **Alimente un certain nombre de systèmes d'exploitation** – Evite l'achat d'un système par garniture
- **Pressostat et accumulateur en option** – Permet un meilleur contrôle de la pression de l'eau ou de l'huile
- **Réduit la consommation d'énergie** – Le système peut fonctionner en intermittence



### AES-28™ – Système d'exploitation pour API 610 et 682

- **Conçu et fabriqué en accord avec la norme ASME V III chap 1 and PED 2014/68/EU** – Utilisable pour une vaste plage d'applications et d'environnements sévères. Conçu pour 45 bar @ 38°C / 652.7 psi @ 100°F
- **Réservoir en acier inoxydable 316 avec niveau visuel soudé** – Réservoir robuste adapté à des environnements difficiles
- **Réservoir 28 litres / 7.4 gal (US)** – Grosse capacité de fluide de barrage pour un meilleur refroidissement de la garniture mécanique
- **Concept modulaire** – Différentes instrumentations à sécurités intrinsèques ou EEXD anti déflagrantes peuvent y être installées



### Plan API 53B

- **Concept de fabrication modulaire innovant** – Garantissant un produit de haute qualité et des délais de livraison exceptionnels
- **Des milliers d'heures de travail consacrées à la conception et à la certification** – Assurant la qualité du produit et le lot de documentation technique et légal de tous les aspects du système 53B
- **AESSEAL® maîtrise tous les aspects du processus de fabrication** – Toutes les soudures sont examinées suivant un contrôle non destructif (NDT) et celles-ci sont effectuées selon les spécifications XI de la norme ASME

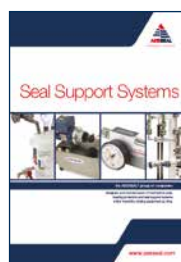

SYSPROD



PIPINGPLAN

Pour plus d'informations, consultez la documentation produits ou visitez notre site :  
[www.aesseal.com/fr/produits/systemes-d-exploitation](http://www.aesseal.com/fr/produits/systemes-d-exploitation)

## Présentation de la société

AESSEAL® est l'un des plus grands spécialistes mondiaux dans la conception et la fabrication de garnitures mécaniques, de systèmes d'exploitation et de protections de roulements. Avec une activité sur les six continents, AESSEAL® est l'un des plus grands fournisseurs mondiaux de garnitures mécaniques. Sa croissance constante est due à un service exceptionnel apporté à nos clients et à des produits innovants qui leurs apportent de réels avantages.

Pour chaque garniture développée par AESSEAL®, nous utilisons, dans les règles de l'art, des unités informatiques et numériques pour optimiser les performances de nos garnitures avant fabrication et tests. Ces outils intègrent un logiciel de codification prédictif développé en interne, l'analyse par éléments finis (FEA) et la modélisation de la dynamique des fluides (CFD). Nos dispositifs numériques sont utilisés pour la conception et l'optimisation des performances pour des produits en applications spécifiques. En relation avec un programme de tests étendu, il en résulte une technologie leader qui assure de bien meilleures performances des équipements rotatifs.

Plus de 7% des bénéfices annuels ont été réinvestis en recherche et développement depuis plusieurs décennies. Grâce à cela, nous avons la gamme la plus évoluée techniquement dans le domaine de l'étanchéité dynamique.



### Environnement

- Nous sommes certifiés BS EN ISO 14001 sur trois continents
- Nous faisons économiser à nos clients 95 milliards de litres d'eau par année
- Nos produits réduisent les émissions fugitives et la consommation d'énergie
- Nous encourageons nos fournisseurs à des actions sur l'environnement

### Communauté

- Nous promovons l'ingénierie dans les collèges et établissements universitaires
- Nous encadrons des étudiants de tous les âges et de tous niveaux
- Nous avons activement amélioré la qualité de vie des personnes ou groupes défavorisés
- Nous assurons la promotion de l'apprentissage des langues étrangères dans les écoles



Le centre d'essais AESSEAL est vraisemblablement le plus techniquement avancé en Europe.

Les bancs d'essais contrôlés par ordinateur peuvent être programmés pour valider la conception de garnitures mécaniques à tout cycle de pression, de température et de vitesse prédéterminés. Prenez quelques minutes pour visiter notre site : [www.aesseal.com/fr/ressources/vidéos/journey-a-seal-fr](http://www.aesseal.com/fr/ressources/vidéos/journey-a-seal-fr)

### Recherche & Développement, Bancs d'essais

Vitesse : jusqu'à 45000 tr/mn  
Pression : jusqu'à 350 barg (5,000 psig)  
Température : jusqu'à 280°C (536°F)

- Hydrocarbures légers ou non
- Huiles chaudes, bases, eau
- Composants organiques volatiles

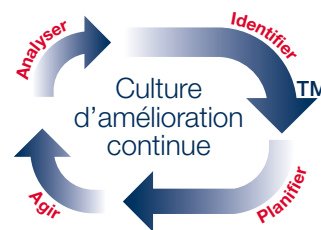

### Ethique

- Nous refusons tous les types de corruption
- Nous promovons l'égalité des chances
- Nous communiquons avec nos intervenants dans leurs langues maternelles

### Santé & Sécurité

- Nous sommes certifiés OHSAS 18001
- Nous visons à réduire la pollution sonore ainsi que les tâches manuelles pénibles
- Nous sommes engagés dans la charte des 5S: Sorting, straightening, shining, standardizing and sustaining (Eliminer, ranger, nettoyer, standardiser et respecter)
- Nous avons un budget entreprise illimité en ce qui concerne les questions de santé et de sécurité



Pour vivre l'exceptionnel, veuillez contacter votre représentant local.  
Plus d'informations sur notre site internet :

[www.aesseal.fr](http://www.aesseal.fr)

Pour de plus amples informations et pour connaître les limites de sûreté de fonctionnement,  
veuillez contacter nos spécialistes techniques aux endroits énumérés ci-après.



**UK Sales & Technical advice:**

AESSEAL plc  
Mill Close  
Bradmarsh Business Park  
Rotherham, S60 1BZ, UK  
Tel: +44 (0) 1709 369966  
E-mail: [enquiries@aesseeal.info](mailto:enquiries@aesseeal.info)  
[www.aesseal.com](http://www.aesseal.com)

'Notre objectif est d'apporter à nos clients un service si exceptionnel qu'ils ne ressentiront plus jamais le besoin d'envisager d'autres sources d'approvisionnement.'

Utilisez une garniture mécanique double pour des produits dangereux.

Prenez toujours des mesures de sécurité:

- Protégez votre équipement
- Portez des EPI (équipements de protection individuelle)



**ATTENTION**

**Sales & Technical advice:**

AESSEAL France SAS  
ZA des monts de Flandres  
392 rue de l'épinette, bât 5  
59850 Nieppe, France  
Tél : +33 320 172850  
E-mail: [contact@aesseeal.fr](mailto:contact@aesseeal.fr)  
[www.aesseal.fr](http://www.aesseal.fr)

**Important:** Les conditions d'utilisations de ce produit étant en dehors de notre contrôle, AESSEAL plc décline toute responsabilité résultant de l'utilisation de ce produit ou des informations présentes dans ce document. Les conditions de vente d'AESSEAL plc s'appliquent. Tous les produits sont soumis aux tolérances de fabrication. Nous nous réservons le droit de modifier les spécifications à tout moment. AESSEAL® est une marque déposée d'AESSEAL plc. AESSEAL reconnaît l'ensemble des marques déposées appartenant aux propriétaires respectifs.

LIT-FR-L-PROD-08 Copyright © 2022 AESSEAL plc 06/2022